

## 车载无油静音空压机

SILENT OIL-FREE  
COMPRESSOR

XINLEI  
COMPRESSOR  
CO.,LTD.

- 长寿命
- 低噪音
- 高效节能
- 无油环保



鑫磊压缩机股份有限公司  
XINLEI COMPRESSOR CO.,LTD.

地址:浙江省台州市温岭市城西工业园区  
邮编:317500  
电话:400-705-8999  
传真:0576-89969999  
邮箱:market@xinlei.com  
官网:www.xinlei.com

本册中提及的商标均属于鑫磊压缩机股份有限公司及其关联公司或相关所有人。

本册的信息描述因时间不同、接受对象的差异,并不适合于所有情形,具体信息应根据合同规定执行。

本册提供的设备型号或技术参数等均以产品实物为准,可能不经过通知而有变更,敬请谅解。请联络咨询与您接洽的业务人员,以获得更多产品信息与服务资料,鑫磊对本册具有最终解释权。



鑫磊官方网站



鑫磊微信公众号



鑫磊支付宝企业号

鑫磊始终把用户体验放在首位，以行业顶尖的产品质量为基础，结合成熟的售后服务体系，保障客户车辆营运。

Continue to create maximum value for customers

2006年始创于中国浙江，是一家自主研发知识产权横跨活塞、螺杆、离心等覆盖全流体板块的高新技术企业。我们专注于空气动力的全场景数智化解决方案，用世界级标准争做世界级企业，与全球客户伙伴创享数智化流体生态。

变革空气动力 成就工业理想



鑫磊  
压缩机  
股份有限公司

11万m<sup>2</sup> +  
占地面积

80万台 +  
年产量

100个 +  
远销地区

300项 +  
申请专利

300款 +  
产品规格

260台 +  
高精尖设备

# COMPANY HONOURS

起草2项国家标准/4项行业标准/2项团体标准

高新技术企业

工信部《专精特新“小巨人”》

浙江省首批内外贸一体化“领跑者”企业

国家发改委《国家重点节能低碳技术推广目录》连年

工信部《“能效之星”装备产品目录》连年

国家火炬计划项目证书

中国通用机械工业协会副理事长单位

中国设备管理协会第六届理事会理事

中国机电产品进出口商会会员

国家能效标识检测实验室

中国石油和石化工程研究会-空气压缩机技术中心

浙江省鑫磊流体机械省级企业研究院

浙江出口名牌/“浙江制造”标准

2020水泥行业优秀供应商

2021中国工业化水产创新力装备

节能产品惠民工程高效节能容积式空气压缩机推广企业

# 公司大事记发展史

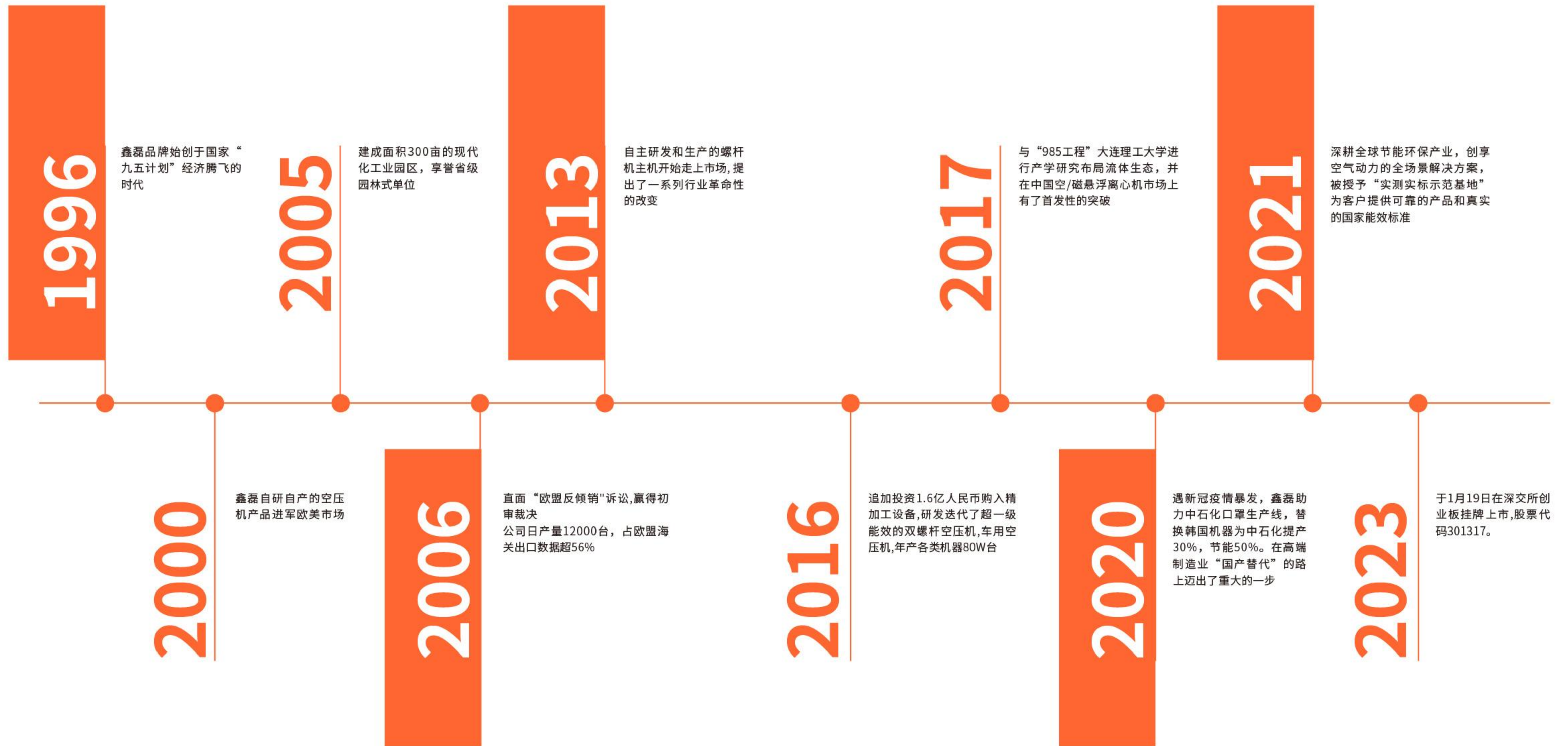

# 研发团队

# RESEARCH & DEVELOPMENT TEAM

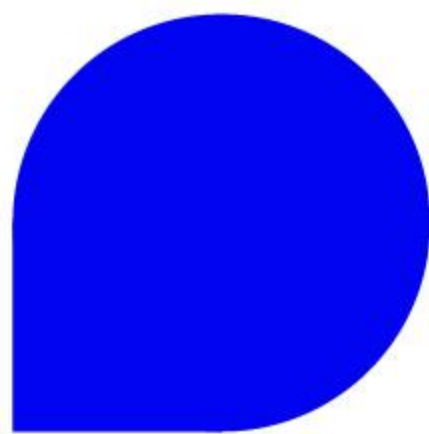

**钟仁志**  
董事长 Chairman

上海交通大学硕士EMBA，  
深耕空气动力领域；  
提出多项行业突破性议题，  
申请专利200+。

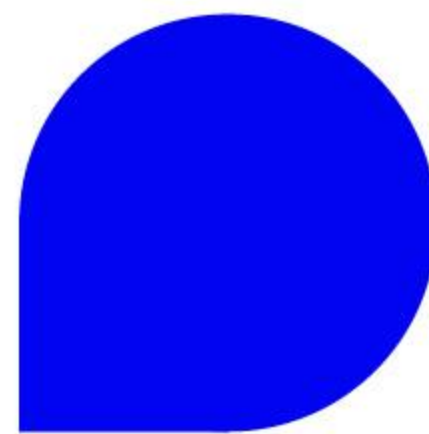

**袁军**  
首席研发工程师 CTO

合同能源管理工程师（高级），  
从事空压行业近20年；  
主持多项空气能全场景落地方案，  
申请专利120+。

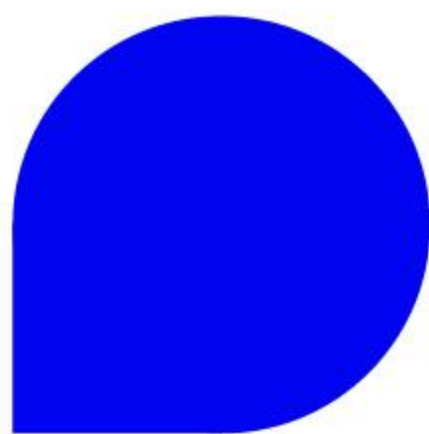

**沈燚明**  
产研合作 PD

新加坡南洋理工大学：电气工程博士、博士后，长期从事磁悬浮直线推进系统与直驱式精密伺服方面的研究，主持国家自然科学基金青年项目1项，中国博士后科学基金特别及面上资助2项，在国内外重要学术刊物及会议发表SCI/EI检索论文40余篇，授权发明专利10余项。

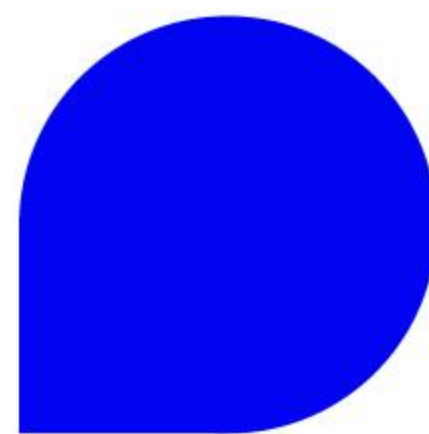

**季田**  
产研合作 PD

大连工业大学：工学博士、博士后、硕士研究生导师，特种泵技术，离心压缩机等涡轮机械设计制造技术，高速重载齿轮传动系统动态性能研究，液压不气压传动控制系统动态性能分析等方面的研究。

**40% +**  
研发技术人员  
(除流动普工)

- 电气
- 机械
- 精益
- 数智
- 规划
- 质量

## 加工实力

从原料采购、零配件加工、整机装配到性能测试，鑫磊始终严苛于质量管控，公司拥有世界先进的MAZAK高精度加工中心，数控车床加工中心和高精度的三坐标测量仪，配置机器人精细化加工中心，打造鑫磊精细化、先进化生产加工中心，以确保核心部件自研自产，高效率的协同精确性。

# 260+

先进的高、精、尖设备  
保障产品高品质



○ 数控车床  
加工中心



○ MAZAK高精度  
加工中心



三坐标 ○  
检测中心



○ 动平衡  
检测中心

# 500强企业的选择

打开边界, 共生长——持续为全球客户创造价值



# 综合优势

0

无油设计  
避免污染

73dB

噪音低至  
73dB

10mm/s

底板振动  
<10mm/s



01

节能减排

秉承节能减排宗旨, 经权威机构检测, 能耗指标达到国家一级能效标准

02

无油环保

采用全新先进无油设计理念, 避免空压机在使用过程中对环境的污染

03

排量大且稳定

气密性好, 排量大, 排气量不会随压力增大呈现断崖式变小

04

高防护等级

整机及电机设计达到国家IP68防护等级, 更安全

05

轻量化设计

整机重量为45kg, 高度集成, 安装方便

06

长寿命

使用寿命达15000个小时, 高效耐用



# 大优势

## 核心部件

# 85%自研自制

## 高精度一体协同

The core components are  
85% patented  
High precision integrated coordination

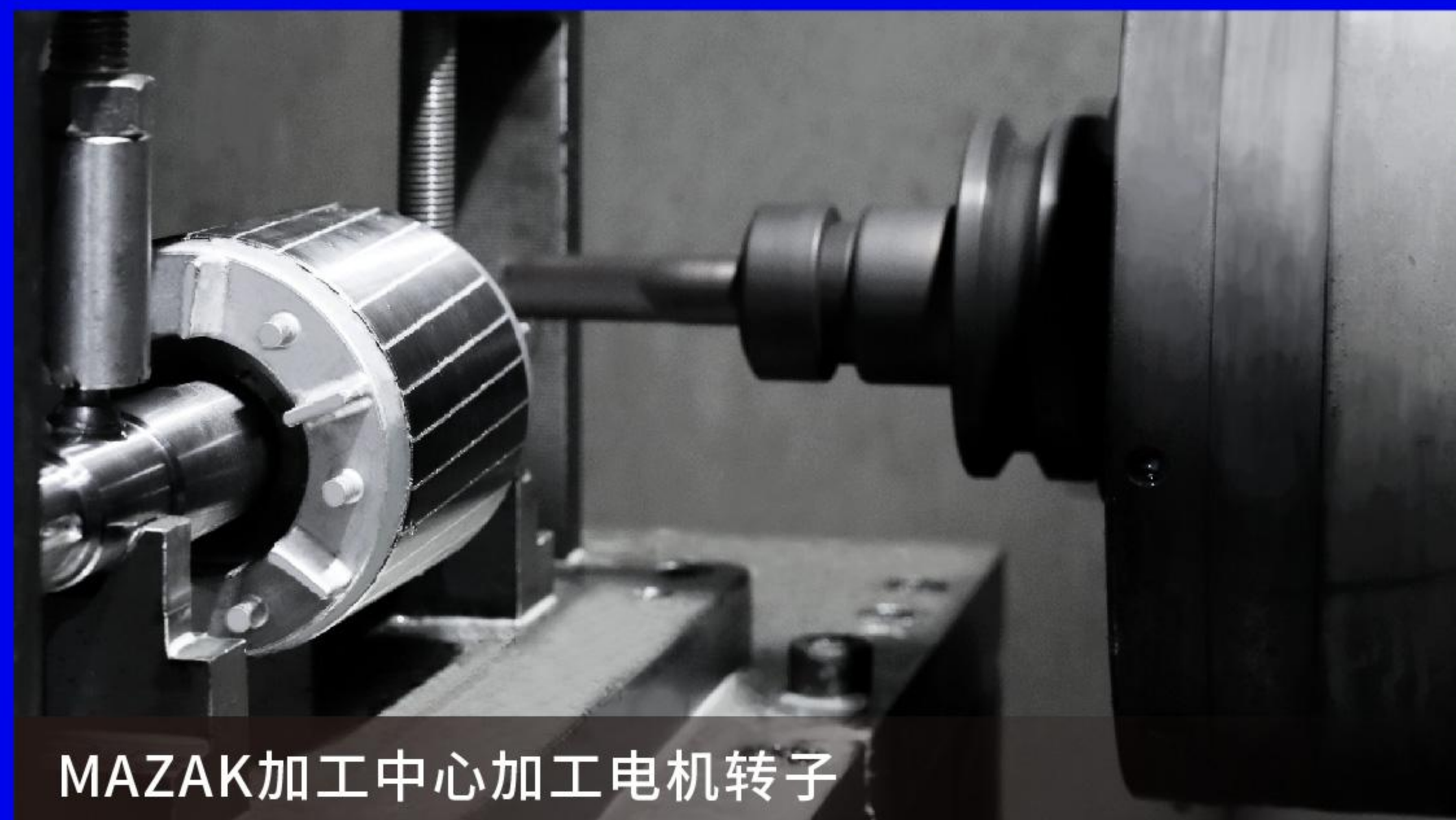

MAZAK加工中心加工电机转子



### 电机

车载机电机为稀土永磁同步,电机绕组采用分布式绕组,减少噪音;  
转子结构采用V型磁钢槽结构,增加了电机弱磁能力;  
永磁体采用高剩磁,高矫顽力的稀土永磁磁钢,提高电机过载、抗退磁、抗高温能力;

### 气缸

采用重力铸造硅铝合金,尺寸稳定,散热性能良好,内径采用陶瓷化处理,硬度达到1100HV,经过耐久试验证明其寿命超过15000h。

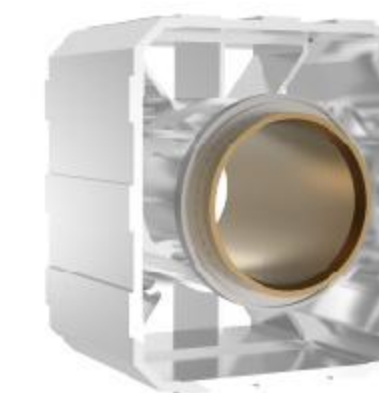

### 活塞

采用高强度航空铝合金7075特殊锻造热处理工艺,表面填充聚四氟乙烯高分子复合耐磨层,能够在-55℃~280℃正常工作,适应环境温度-50~85℃,摩擦系数低,超强的耐磨减磨性能。能保护活塞体和缸体内壁的光滑,使之不易受磨损,使用寿命超过20000h。



INNOVATION



# 整机结构

# WHOLE STRUCTURE

## 整机高度集成

体积小,重量轻,安装方便,拆装便捷。

### 活塞密封环

活塞密封环采用进口配方材质的聚四氟乙烯加工而成,为活塞运动提供更好的导向作用。活塞摩擦系数小耐磨性强、耐高温、耐腐蚀,使用寿命长,减少维修成本。



### 气缸

采用陶化处理,抗冲压、耐腐蚀、耐磨性佳,为用户提供更充足持久的动力。

### 散热缸盖

先进的导热钉设计,增加散热面积,防止机器热量堆积,内部导热钉科学分布,延缓气流冲击同时降低空气动力噪音,机器更静音。

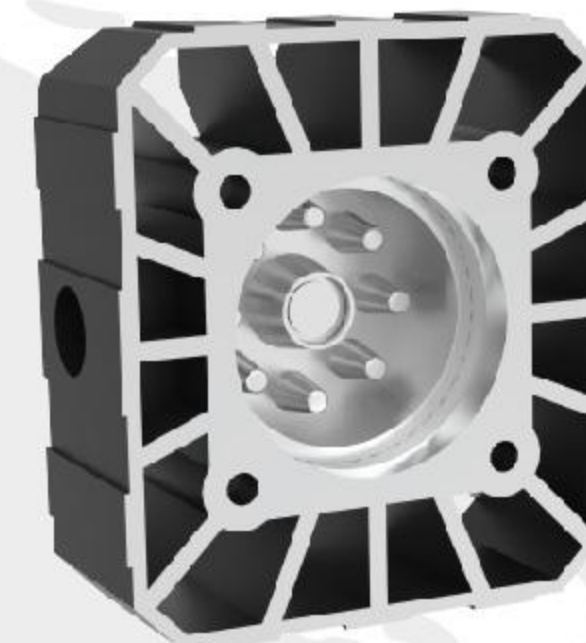

### 放气装置

放气装置设计控制阀门,方便其他车载设备的气流需要,满足车体全方位使用需求。



### 减振装置

科学设计减振装置,弹簧减振和橡胶减振的完美结合,一方面降低机器轴向压力振动,规避径向摆动,另一方面降低机器使用过程中产生的噪音,安全低噪。



## 排量测试变化柱线图

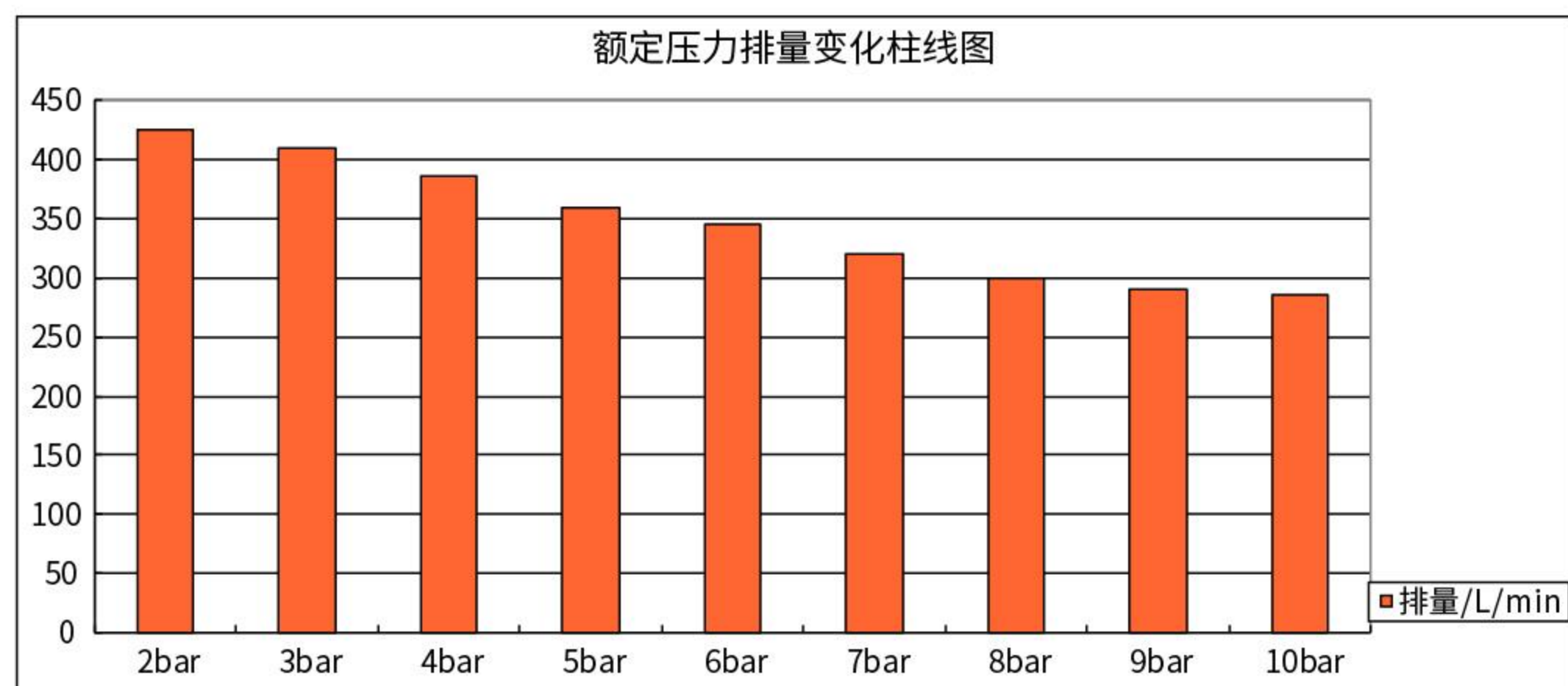

## 耐久排量变化柱线图



## 检测结果与项目技术指标及国家标准对比

	项目技术性能指标			实际性能测试指标		
	0.7	0.8	1.0	0.7	0.8	1.0
工作压力 (MPa)	0.7	0.8	1.0	0.7	0.8	1.0
额定排气量 (m <sup>3</sup> /min)	≥0.3	≥0.28	≥0.25	≥0.32	≥0.3	≥0.285
机组输入比功率 kW/(m <sup>3</sup> /min)	≤9.7	≤10.3	≤11.3	≤8.6	≤9.2	≤9.8

(1) 产品经过国家权威机构——国家通用机电产品检测院有限公司检测。  
 (2) 机组输入比功率优于国家一级能效标准。

## 广泛应用于

电动客车、电动物流车、电动重卡、制氧制氮、医用清洁气源、军工、潜水等



# 服务全球

# SERVE THE WORLD

在中国、德国、波兰、美国、澳大利亚、埃及等国已经建立

**800+**

销售及服务网点

网络覆盖

**100+**

国家和地区



**24**小时热线电话

400-705-8999

现代化服务体系:零距离设备顾问

基于微信的服务平台:配置设备顾问,将顾问服务微信号与微信平台绑定,实现用户与设备顾问的互动咨询